

## Паспорт Механического Противоугонного Устройства «FORTUS» 152009/01.

Марка а/м	Opel	
Модель а/м	Astra H	
Страна производства а/м	германия	
Год начала производства а/м	2004	
Год окончания производства а/м	2010	
Тип кузова автомобиля а/м	седан, универсал, хэтчбек	
Тип двигателя автомобиля а/м	бензин, дизель	
Объем двигателя а/м	-	
Тип КПП а/м	автомат	
Количество ступеней КПП а/м	-	
Расположение передачи "R" для механических КПП (вперед, назад)	-	
Комментарий к модификации МПУ "Fortus" (Особенности КПП)	В	
Артикул МПУ "Fortus"	152009/01	
Модель (номер) МПУ "Fortus"	404	
Паспорт МПУ "Fortus" (Инструкция по установке, комплектация)	-	

### Комплектация МПУ «FORTUS» 152009/01.

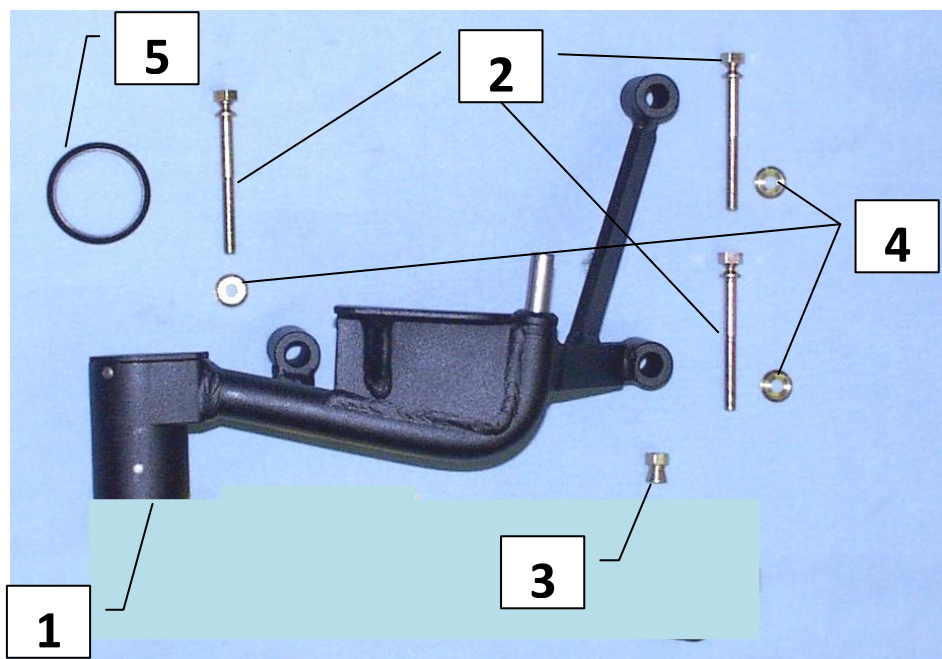

п/п	Артикул	Наименование	Кол-во
1	F-KO-L-404/A	Замок МПУ	1
2	BS-G-N-T-06060	Болт срывной М6х60	3
3	GS-06	Гайка срывная М6	1
4	SH-06	Шайба ф6	3
5	MA-30	Декоративная манжета	1



1



2



3

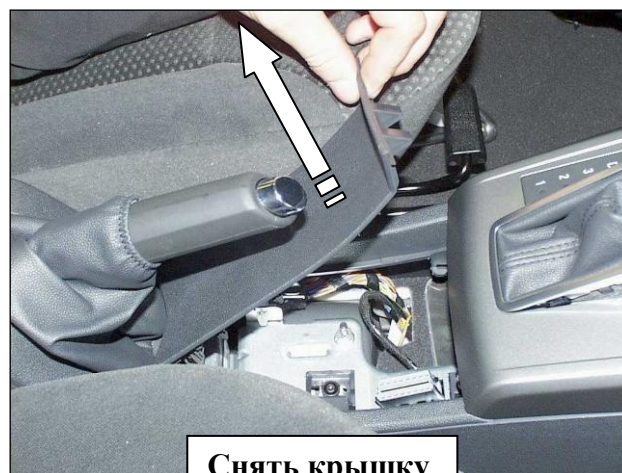

4



5



6

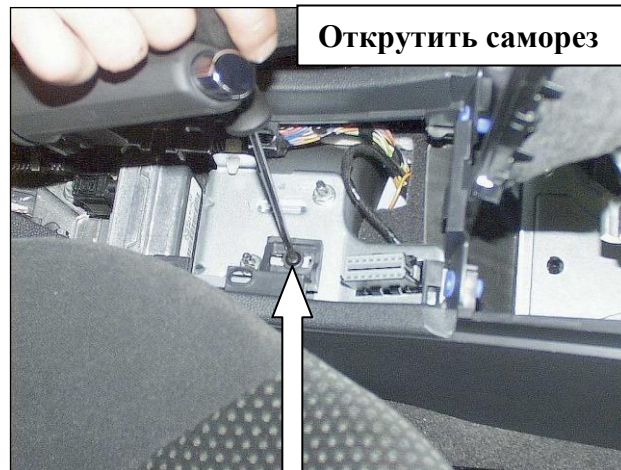



13



14

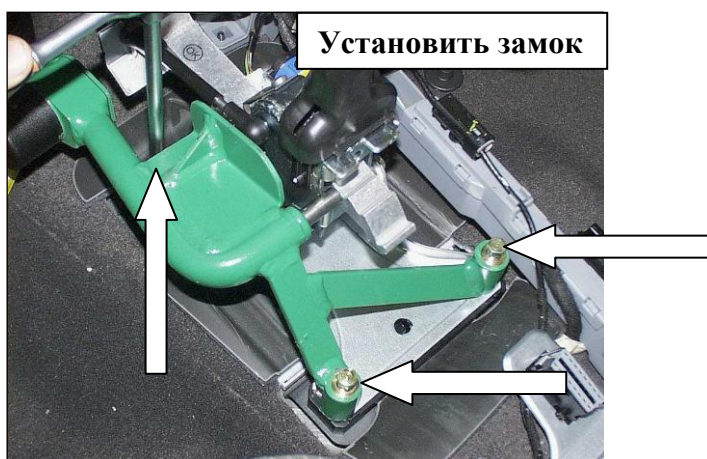

15

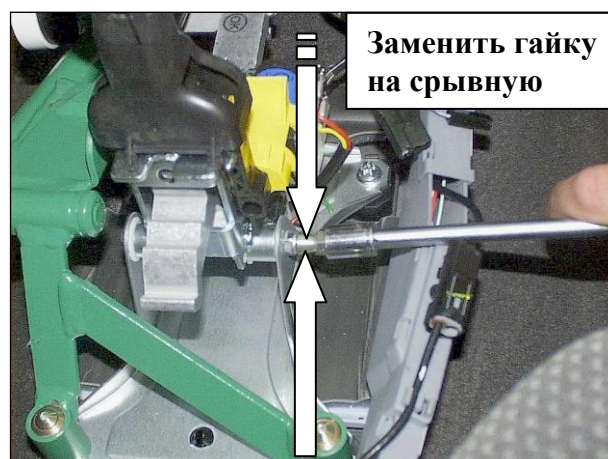

16



17

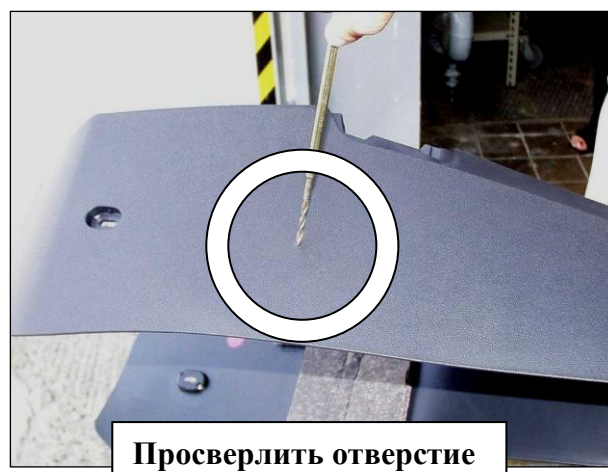

18



**Расширить отверстие**

19



**Установить консоль на место**

20