

Паспорт Механического Противоугонного Устройства «FORTUS» 152033/01.

Марка а/м	Volkswagen	
Модель а/м	Phaeton	
Страна производства а/м	Германия	
Год начала производства а/м	2002	
Год окончания производства а/м	2010	
Тип кузова автомобиля а/м	седан	
Тип двигателя автомобиля а/м	бензин, дизель	
Объем двигателя а/м	-	
Тип КПП а/м	типтроник	
Количество ступеней КПП а/м	-	
Расположение передачи "R" для механических КПП (вперед, назад)	-	
Комментарий к модификации МПУ "Fortus" (Особенности КПП)	-	
Артикул МПУ "Fortus"	152033/01	
Модель (номер) МПУ "Fortus"	930	
Паспорт МПУ "Fortus" (Инструкция по установке, комплектация)	-	

Комплектация МПУ «FORTUS» 152033/01.

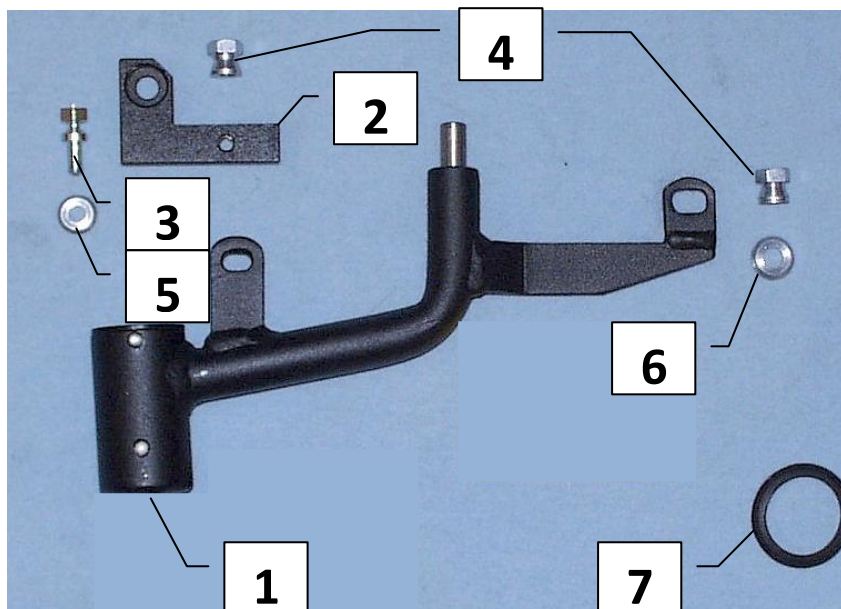

п/п	Артикул	Наименование	Кол-во
1	F-KO-L-930	Замок МПУ	1
2	KR-930	Кронштейн МПУ	1
3	BS-G-N-T-06013	Болт срывной М6х13	1
4	GS-08	Гайка срывная М8	2
5	SH-06	Шайба ф6	1
6	SH-08	Шайба ф8	1
7	MA-30	Декоративная манжета	1

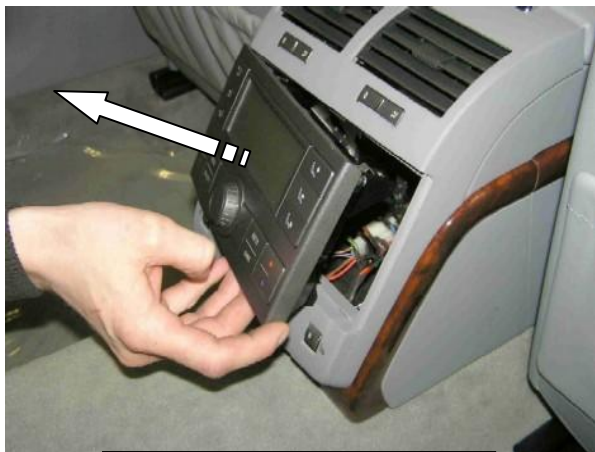

Снять заднюю крышку

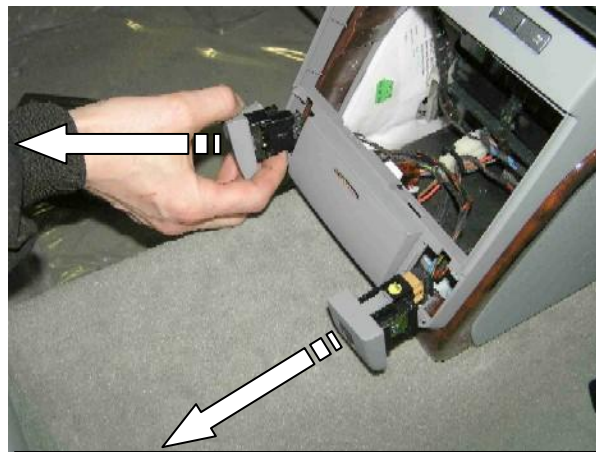

Снять кнопки, разъединить разъёмы

1

2

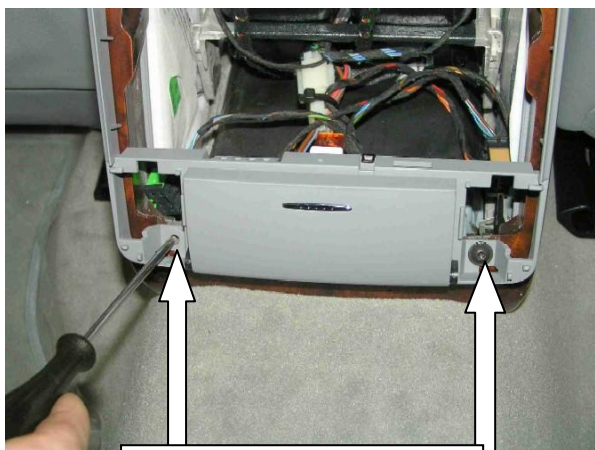

Открутить 2 самореза

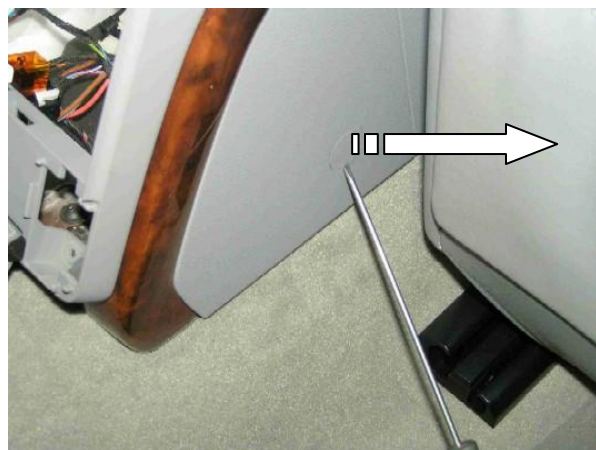

Снять заглушки с обеих сторон

3

4



Открутить саморезы с обеих сторон



Снять 4 заглушки

5

6

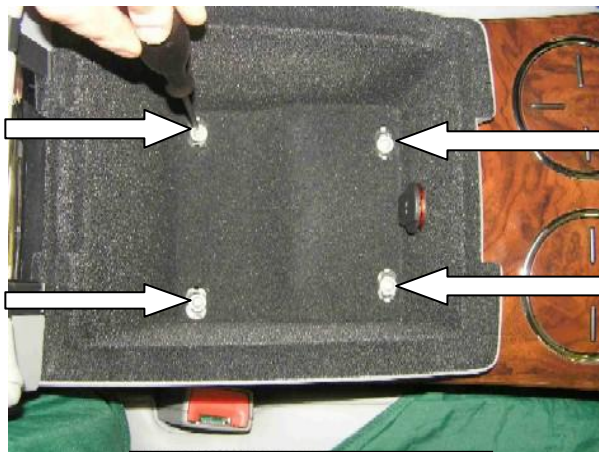

Открутить 4 самореза

7



Снять подлокотник

8



Открутить 2 самореза

9



Снять заднюю консоль

10

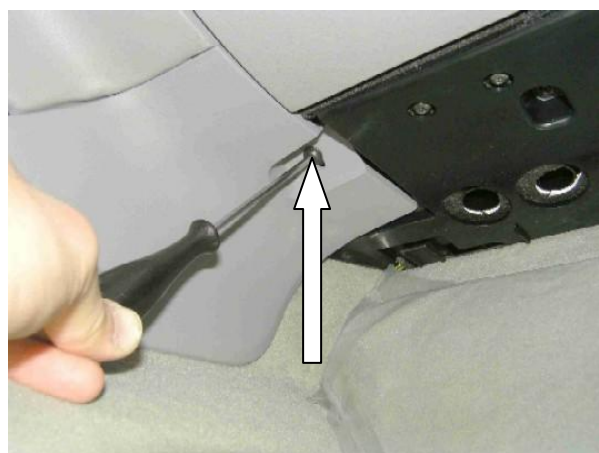

Открутить саморез

11



Открутить 4 самореза

12



Открутить саморез

13



Снять боковую крышку

14



Снять декоративную крышку

15



Вынуть фиксатор рукоятки

16

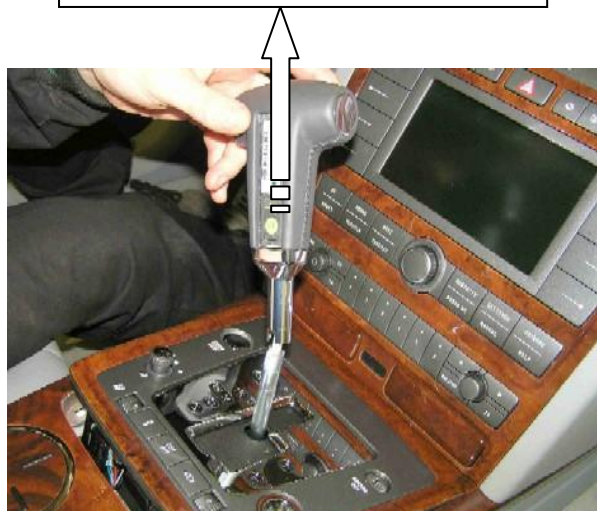

Снять рукоятку рычага переключения передач

17

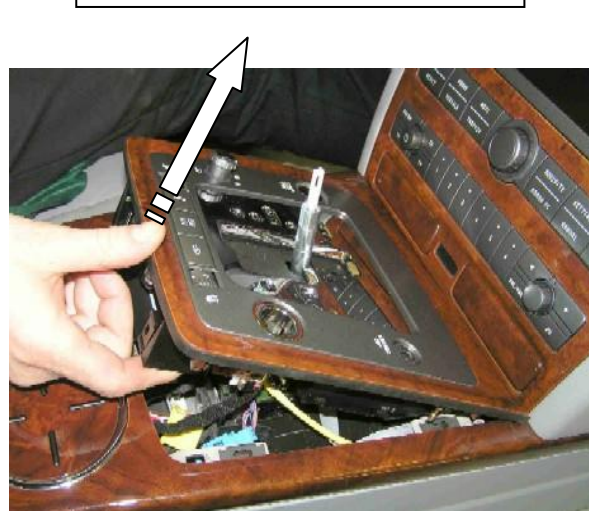

Снять верхнюю панель

18



Открутить 2 самореза

19



Открутить саморезы с обеих сторон

20



Открутить саморезы с обеих сторон

21



Снять верхнюю крышку

22



Снять воздуховод

23

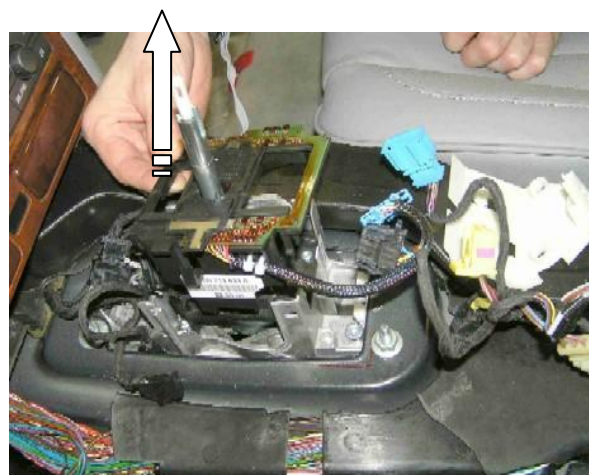

Снять крышку селектора

24



Снять деталь

25



Открутить 2 гайки

26

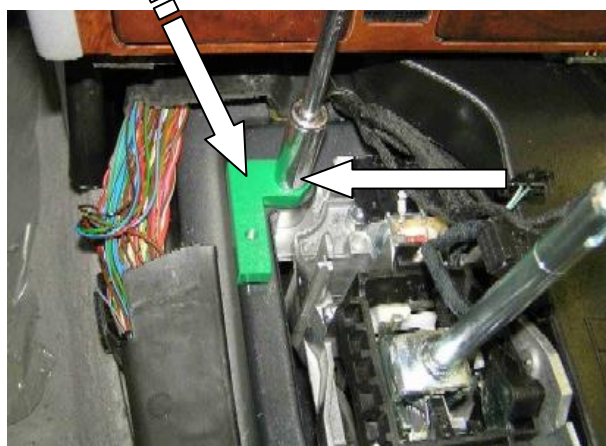

Установить деиталь-переходник, закрутить гайку

27

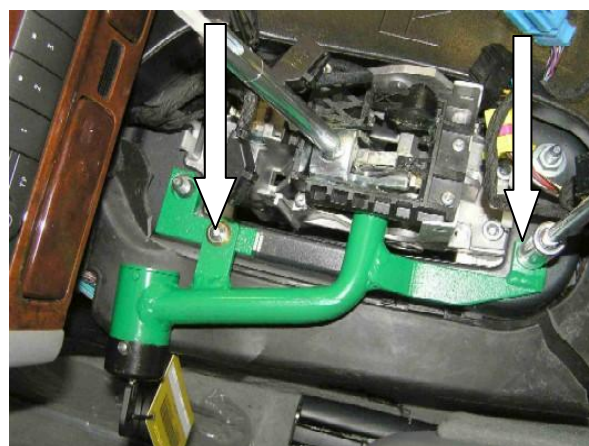

Установить замок на пластину-переходник, закрутить гайку и болт

28

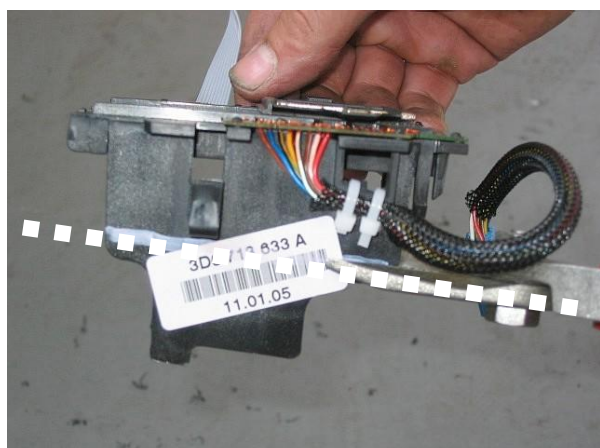

Удалить мешающий пластик крышки селектора

29



Нагреть феном воздуховод, сформировать выемку под замок

30



Разметить, используя разметочный шаблон, отверстие в консоли под корпус замка

31

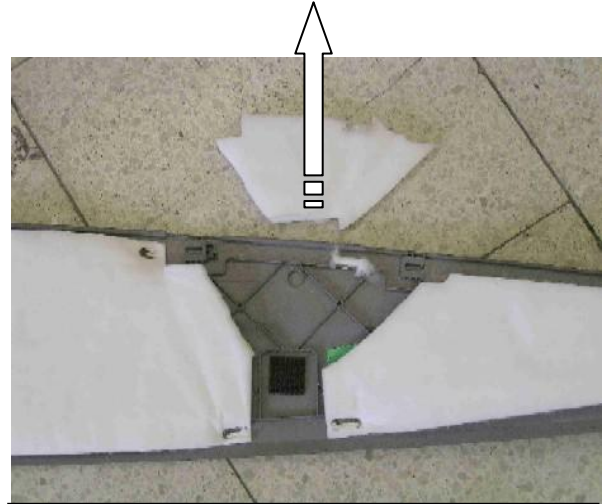

Удалить мешающую звукоизоляцию

32



Просверлить отверстие

33



Расширить отверстие

34



Собрать консоль

35